

Varenummer: 203260M1060A1SK
 Beskrivelse: E+G Justerfod
 GN 32-60-M10-60-A1-SK
 Note: SK Med møtrik, udvendig sekskant i bunden

Mål

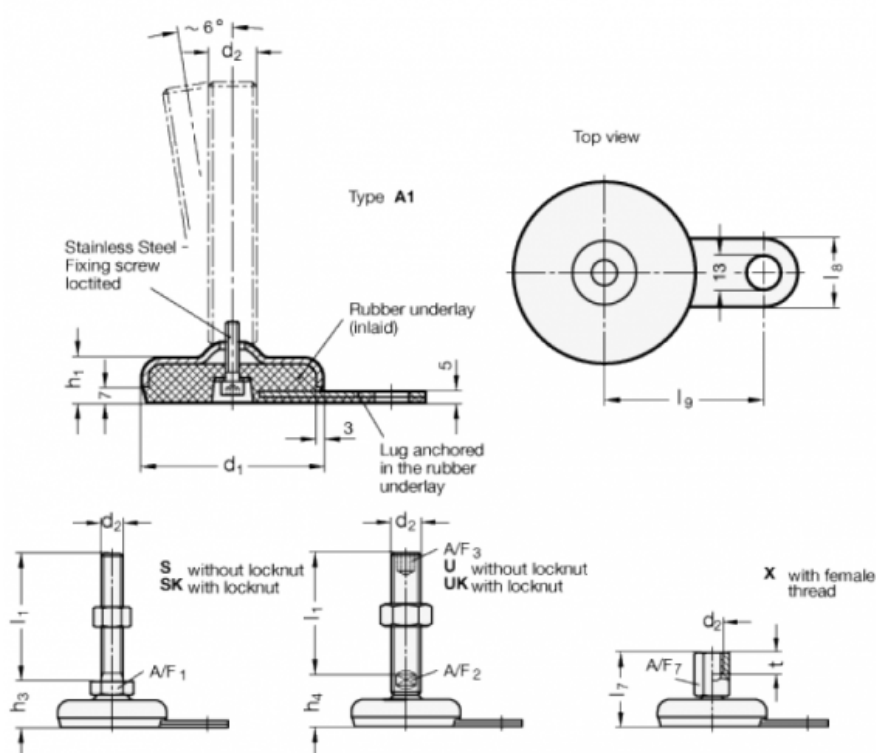

| | |
|------|-------|
| A/F1 | = 17 |
| d1 | = 60 |
| d2 | = M10 |
| h1 | = 19 |
| h3 | = 27 |
| l1 | = 60 |
| l8 | = 25 |
| l9 | = 50 |